

## КОРПУС СВЕТИЛЬНИКА

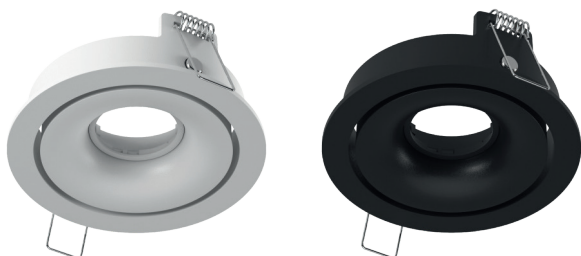

IP20

белый **черный**

потолочный встраиваемый  
алюминий  
Ø110x64mm

## МОДУЛИ



220-240В 15Вт CRI90

3000K 4000K 

- ┆ производитель светодиода Cree
- ┆ мощность 15Вт
- ┆ световой поток 1100Лм

## РАМКИ ДЛЯ СВЕТИЛЬНИКА



COMBO-1S1-BL/WH  
125x125  
Ø112



COMBO-1S2-BL/WH  
125x250  
Ø110x230



COMBO-1R2-BL/WH  
125x250  
Ø110x230

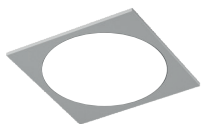

## АКСЕССУАРЫ

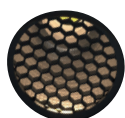

FS-GL-PG  
ЭКРАНИРУЮЩАЯ  
РЕШЕТКА ПРОТИВ  
ОСЛЕПЛЕНИЯ

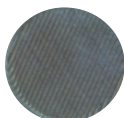

FS-GL-DF  
РАССЕИВАТЕЛЬ



FS-GL-EL  
ЭЛЛИПТИЧЕСКИЙ  
РАССЕИВАТЕЛЬ



FS-LMTC15W350-Z  
ДИММИРУЕМЫЙ ДРАЙВЕР  
15 Вт  
300mA

# РУКОВОДСТВО ПО МОНТАЖУ

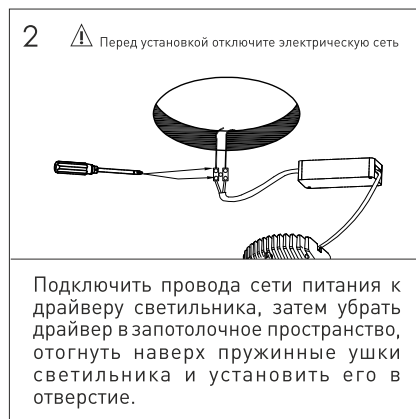
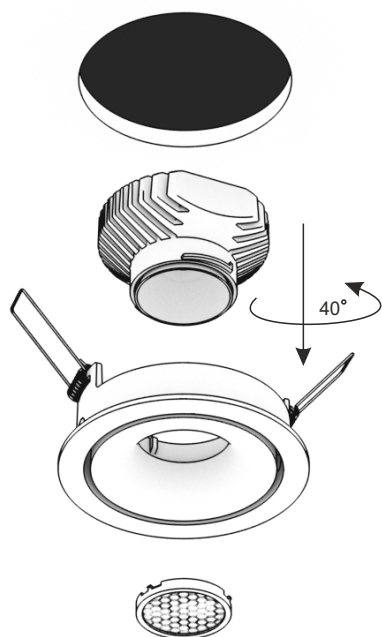

## ВОЗМОЖНА УСТАНОВКА СВЕТИЛЬНИКА С НАКЛАДНЫМИ РАМКАМИ

