

Вид спереди

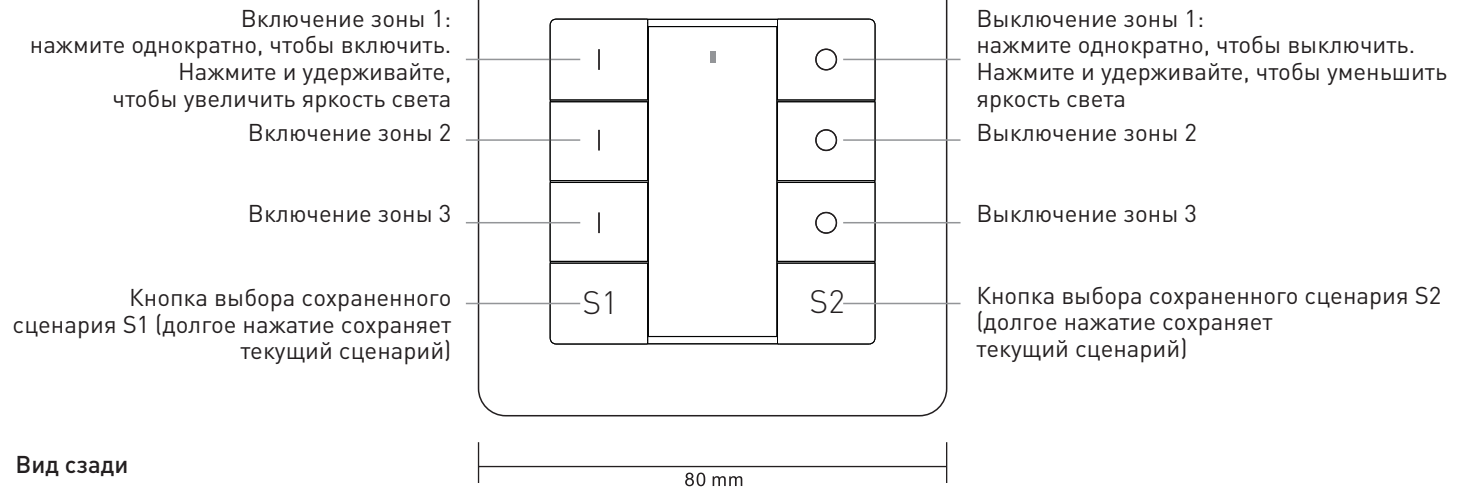

Вид сзади



ТЕХНИЧЕСКИЕ ХАРАКТЕРИСТИКИ

- Тип управления: Радиоканал 2.4ГГц
- Питание: Батарея 3В CR2450 1шт
- Количество зон контроля: 3
- Количество сохранённых сцен: 2
- Рабочая температура: 0..+40 °C
- Рабочая влажность: 8..80%
- Размеры: 80x80x13.6мм

Каждый приемник можно подключить к 8 (максимум) пультам дистанционного управления

УСЛОВИЯ ЭКСПЛУАТАЦИИ

- Устанавливайте батарею с соблюдением полярности
- Не допускайте попадания влаги внутрь устройства

ПОДКЛЮЧЕНИЕ И ИСПОЛЬЗОВАНИЕ

Удалите защитную пленку из-под батареи перед началом использования.

Установите соединение между пультом и устройством. Для этого нажмите Prog. Key или Reset на корпусе устройства, затем сразу нажмите кнопку на пульте. Подключенная лента мигнет, подтверждая успешно созданное соединение. С одним приемником можно соединить до 8 пультов, один пульт может управлять неограниченным числом приемников.

Совет: при необходимости удалить все соединения приемника с пультами, нажмите и удерживайте Prog. Key или Reset в течение 3 секунд. Подключенная лента мигнет, подтверждая успешное удаление всех соединений.

МОНТАЖ

1. Откройте крышку аккумулятора и снимите защитную пленку.

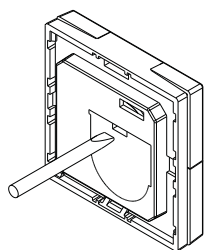

Используйте инструменты для того чтобы открыть силиконовую крышку батареи.

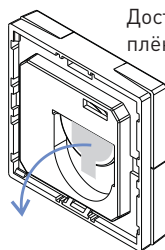

Достаньте защитную плёнку батареи.

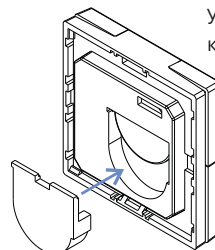

Установите силиконовую крышку батареи.

2. Два метода установки контроллера на стену.

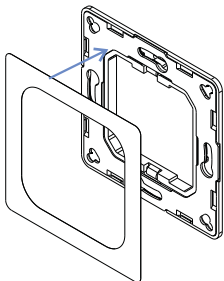

Метод 1. Нанесите клей 3М на заднюю часть кронштейна (крепления), а затем приклейте кронштейн к стене.

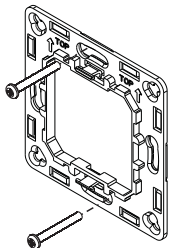

Метод 2. Прикрутите кронштейн (крепление) к стене.

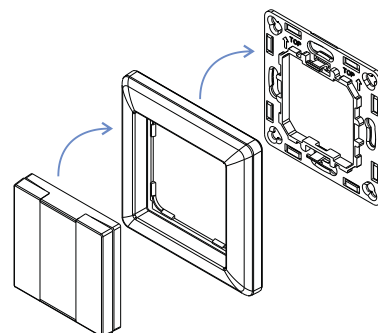

После того, как кронштейн зафиксирован, закрепите раму и контроллер на кронштейн последовательно.

Выключатель является универсальным и может быть интегрирован в множество рамок от разных производителей. Например в следующие:

BEKER	S1, B1, B3, B7 glass
GIRA	Standard55, E2, Event, Esprit
JUNG	A500, Aplus
MERTEN	M-smart, M-Arc, M-Plan